

uwaga:
wymiary sprawdzić na miejscu

PROJEKTANT:  KONSTANTY STAJNIAK <small>konstanty.stajniak.com</small>	ZLECENIODAWCA: SYLWIA PAŹDZIERSKA MICHAŁ MARKIETA <small>Liwiecka 3</small>
Projekt:	Projekt Wnętrz - Liwiecka 3
Element:	Zbiorczy
Nazwa rysunku:	Rzut
Skala:	1:50
Data:	16.07.2021
Format rysunku:	A4
Numer rysunku:	1
Podpis:	
*Autor projektu zgodnie z Ustawą o prawie autorskim i prawach pokrewnych z dnia 04.02.1994r. (Dz.U. 2006 Nr 90 poz. 631 z późn. zmianami) zastrzega sobie prawa autorskie.	

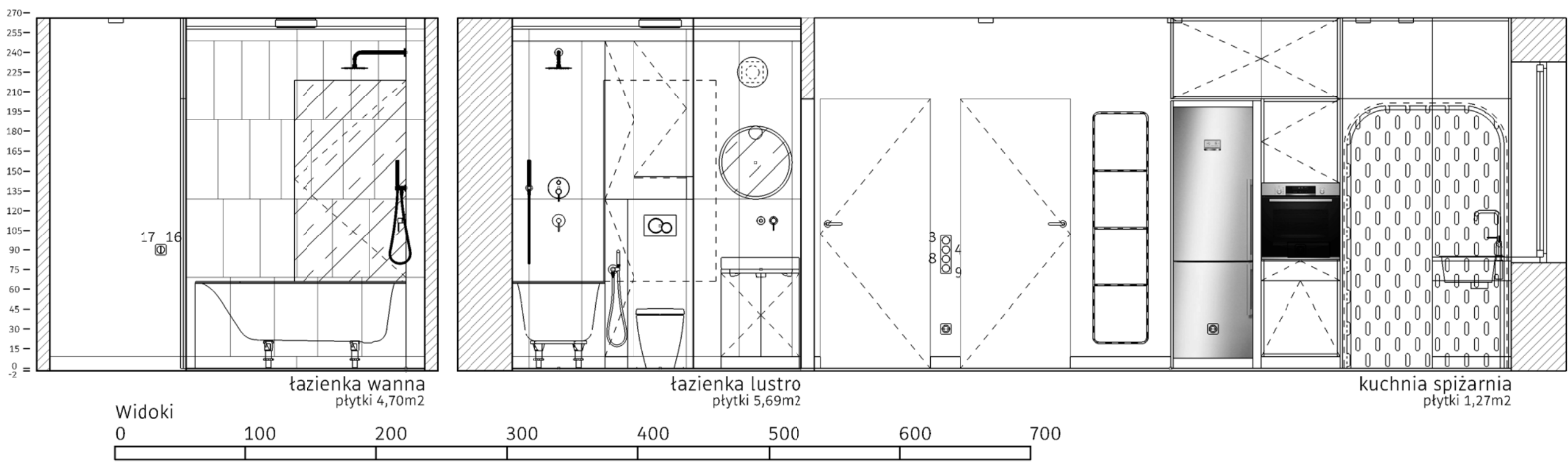
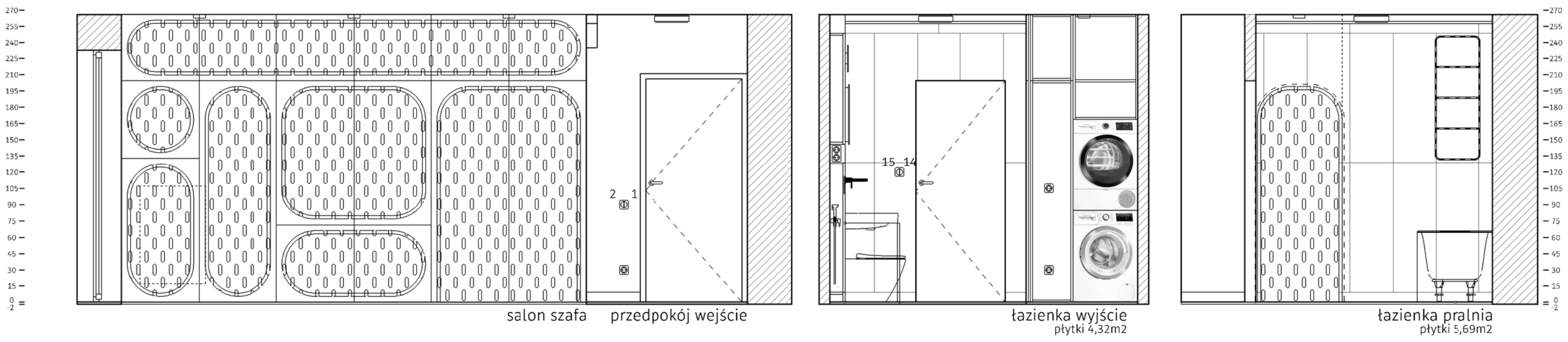

uwaga:
wymiary sprawdzić na miejscu

PROJEKTANT: S KONSTANTY STAJNIAK konstanty.stajniak.com	ZLECENIODAWCA: SYLWIA PAŹDZIERSKA MICHAŁ MARKIETA Liwiecka 3
Projekt:	Projekt Wnętrz - Liwiecka 3
Element:	Powierzchnie
Nazwa rysunku:	Widoki
Skala:	1:50
Data:	16.07.2021
Format rysunku:	A4
Numer rysunku:	2
Podpis:	
*Autor projektu zgodnie z Ustawą o prawie autorskim i prawach pokrewnych z dnia 04.02.1994r. (Dz.U. 2006 Nr 90 poz. 631 z późn. zmianami) zastrzega sobie prawa autorskie.	

270
255
240
225
210
195
180
165
150
135
120
105
90
75
60
45
30
15
0
-2

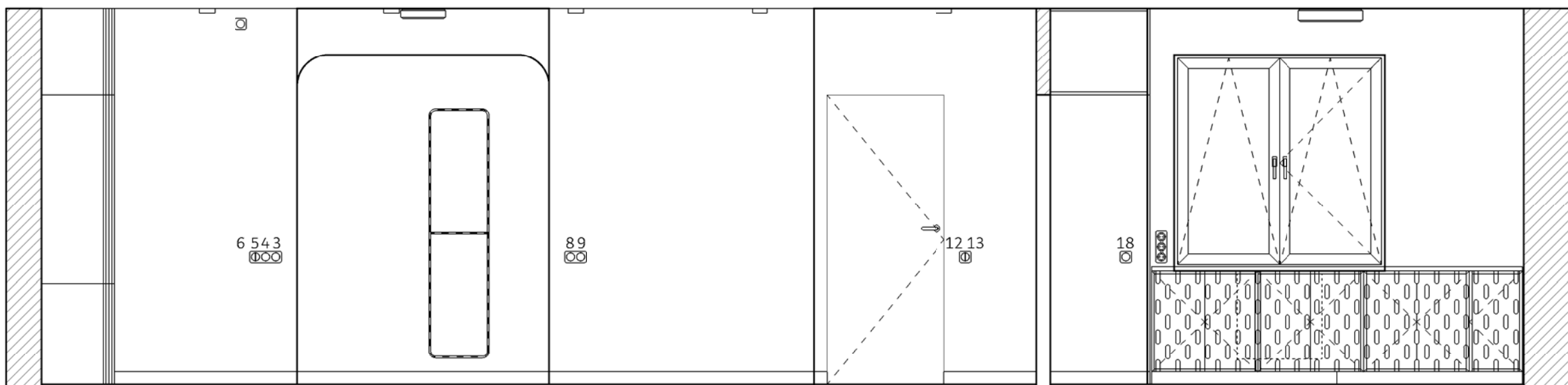

salon wejście

łazienka wejście

pokój duży okno

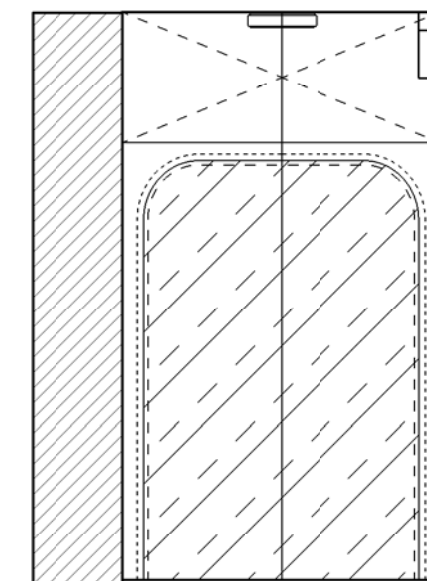

przedpokój szafa

-270
-255
-240
-225
-210
-195
-180
-165
-150
-135
-120
-105
-90
-75
-60
-45
-30
-15
0
-2

uwaga:
wymiary sprawdzić na miejscu

270
255
240
225
210
195
180
165
150
135
120
105
90
75
60
45
30
15
0
-2

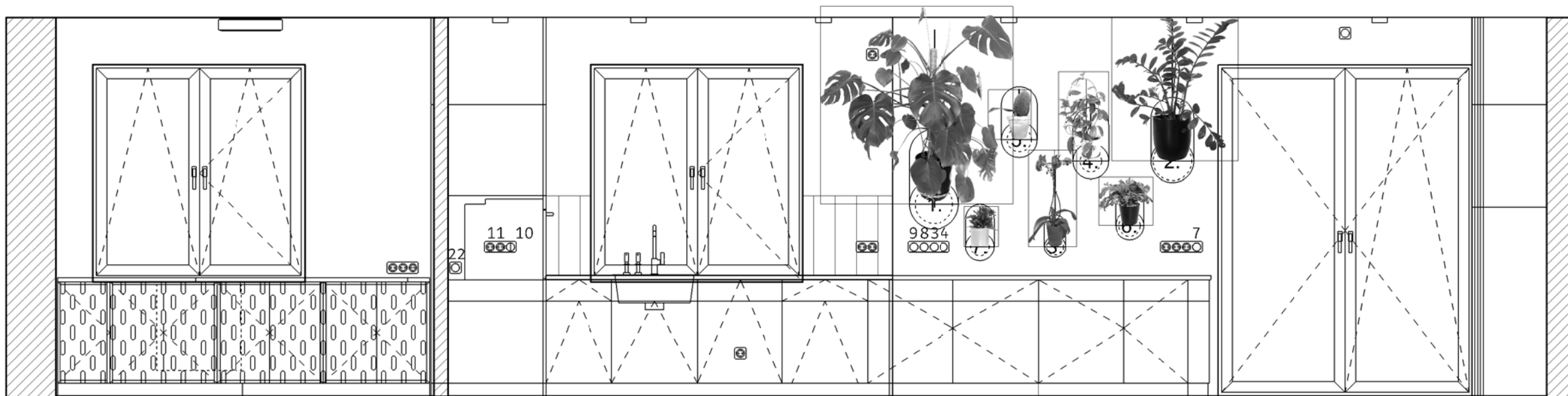

pokój mały okno

kuchnia okno
płytki 1,08m²

salon okno

Widoki

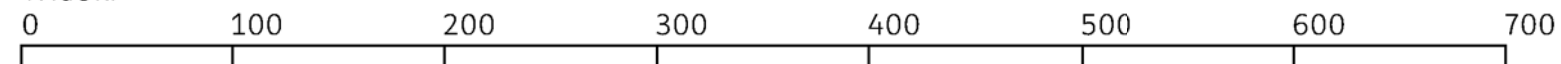

PROJEKTANT:  KONSTANTY STAJNIAK konstanty.stajniak.com	ZLECENIODAWCA: SYLWIA PAŹDZIERSKA MICHAŁ MARKIETA Liwiecka 3
Projekt:	Projekt Wnętrz - Liwiecka 3
Element:	Powierzchnie
Nazwa rysunku:	Widoki
Skala:	1:50
Data:	16.07.2021
Format rysunku:	A4
Numer rysunku:	3
Podpis:	
*Autor projektu zgodnie z Ustawą o prawie autorskim i prawach pokrewnych z dnia 04.02.1994r. (Dz.U. 2006 Nr 90 poz. 631 z późn. zmianami) zastrzega sobie prawa autorskie.	

-270
-255
-240
-225
-210
-195
-180
-165
-150
-135
-120
-105
-90
-75
-60
-45
-30
-15
0
-2

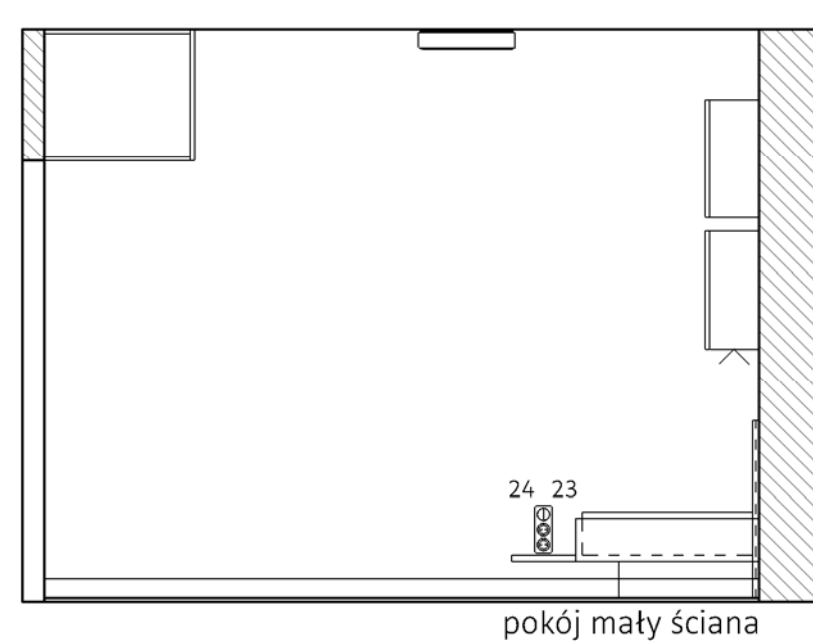
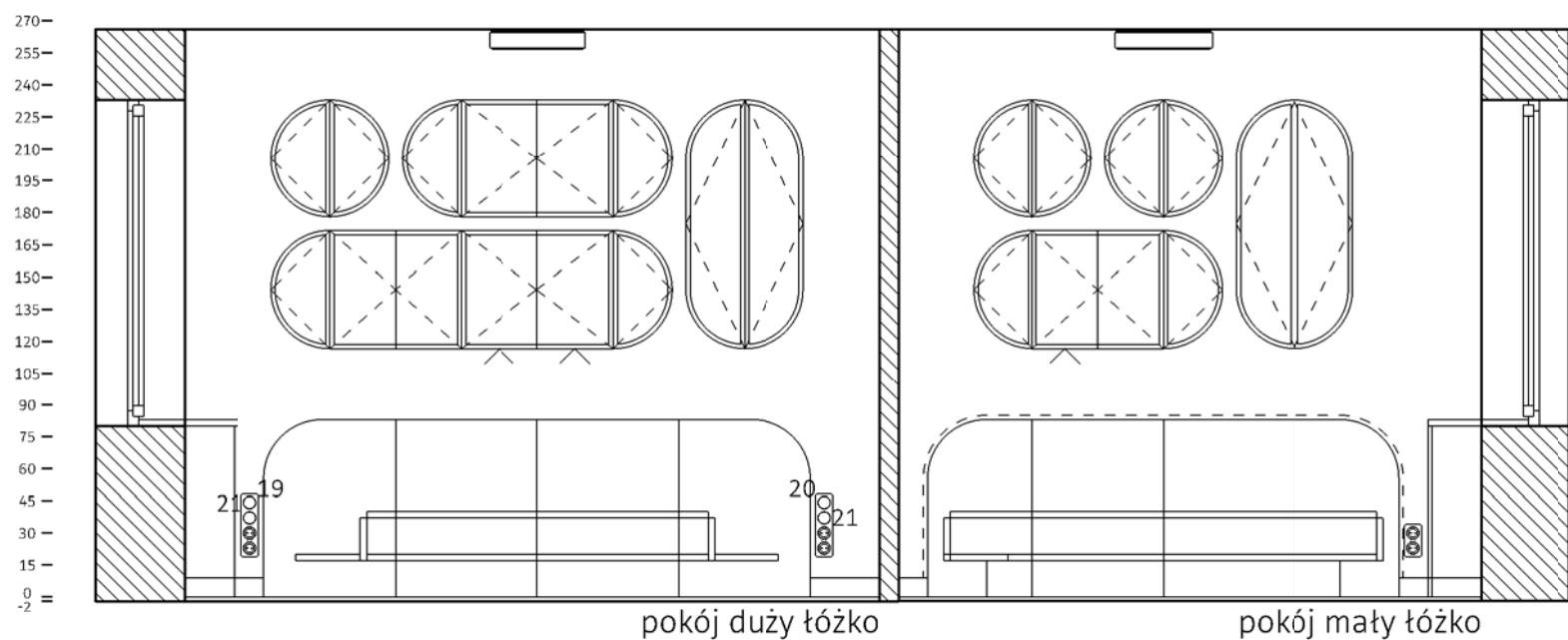
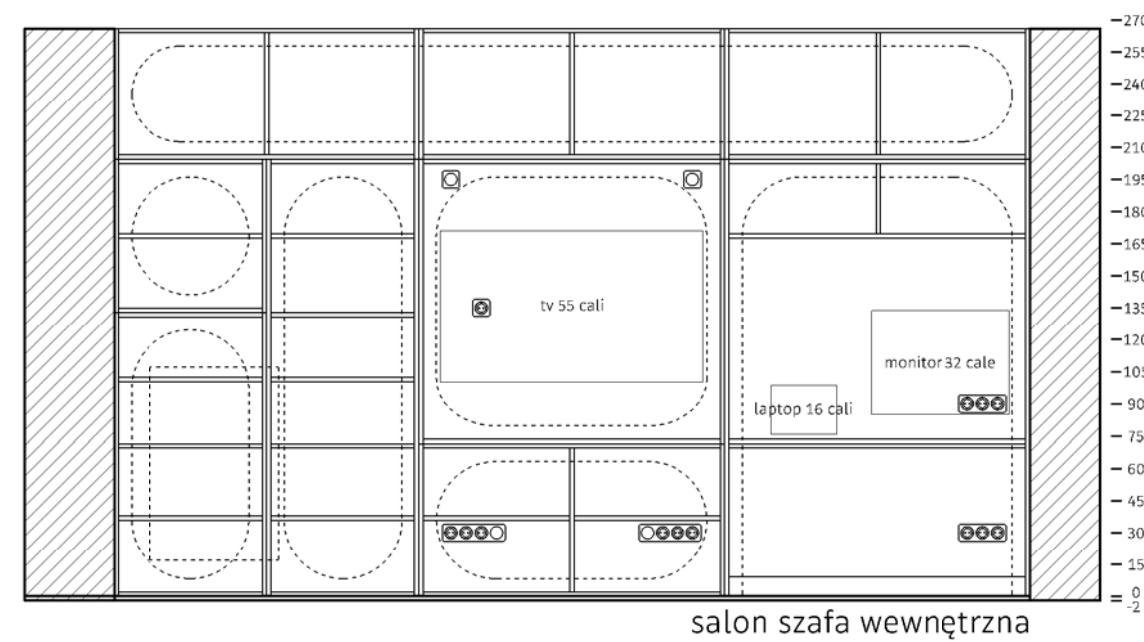
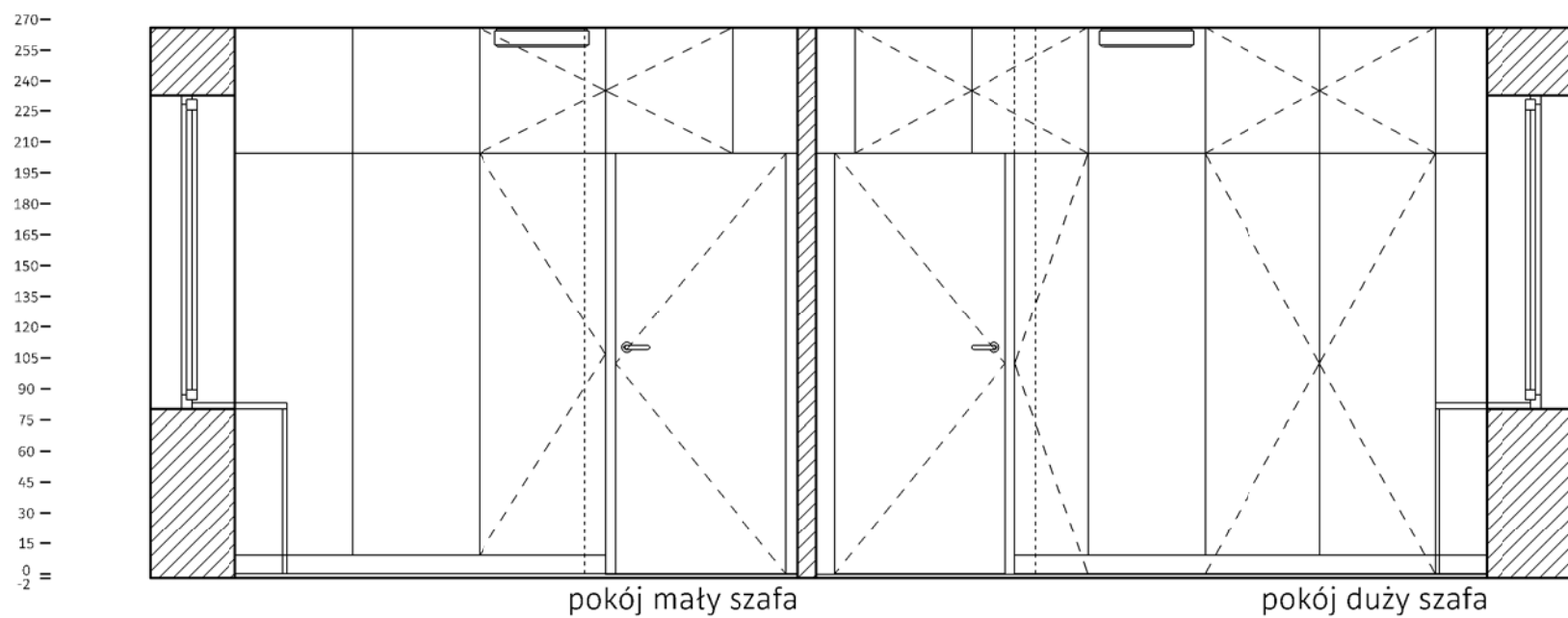

uwaga:
wymiary sprawdzić na miejscu

PROJEKTANT: S KONSTANTY STAJNIAK konstanty.stajniak.com	ZLECENIODAWCA: SYLWIA PAŹDZIERSKA MICHAŁ MARKIETA Liwiecka 3	270 255 240 225 210 195 180 165 150 135 120 105 90 75 60 45 30 15 0 -2
Projekt:	Projekt Wnętrz - Liwiecka 3	
Element:	Powierzchnie	
Nazwa rysunku:	Widoki	
Skala:	1:50	
Data:	16.07.2021	
Format rysunku:	A4	
Numer rysunku:	4	
Podpis:		
*Autor projektu zgodnie z Ustawą o prawie autorskim i prawach pokrewnych z dnia 04.02.1994r. (Dz.U. 2006 Nr 90 poz. 631 z późn. zmianami) zastrzega sobie prawa autorskie.		

270
255
240
225
210
195
180
165
150
135
120
105
90
75
60
45
30
15
0
-2

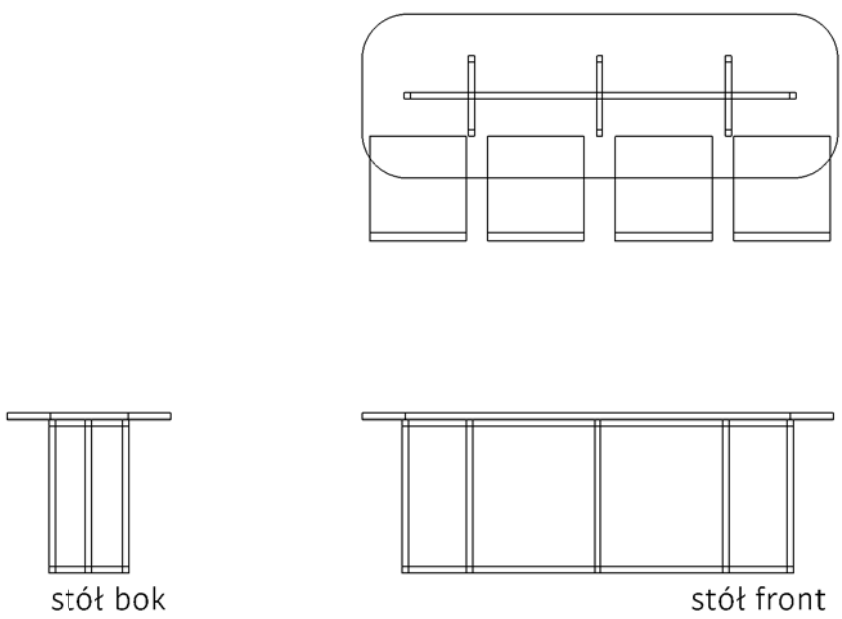

stół bok

stół front

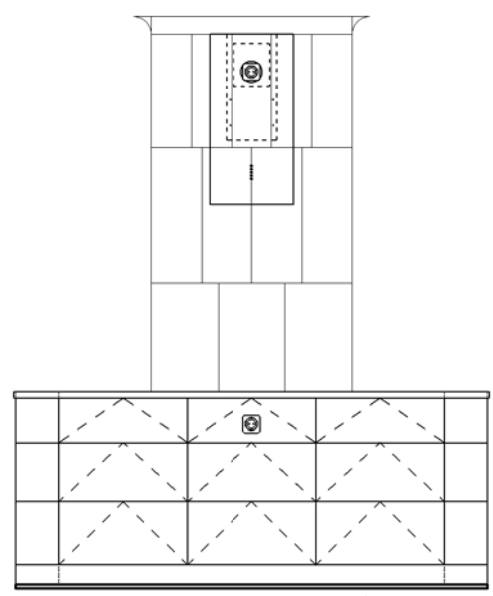

kuchnia wyspa
płytki 3,24m²

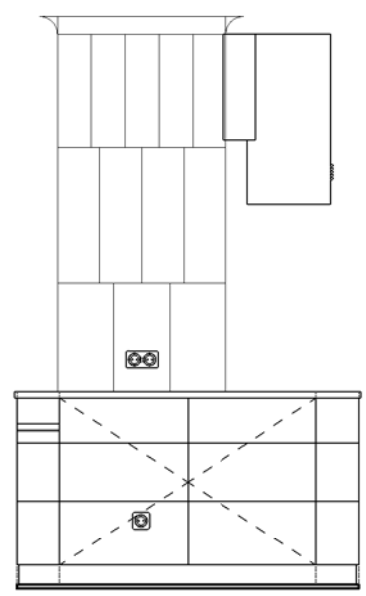

okno wyspa
płytki 1,35m²

-270
-255
-240
-225
-210
-195
-180
-165
-150
-135
-120
-105
-90
-75
-60
-45
-30
-15
0
-2

270
255
240
225
210
195
180
165
150
135
120
105
90
75
60
45
30
15
0
-2

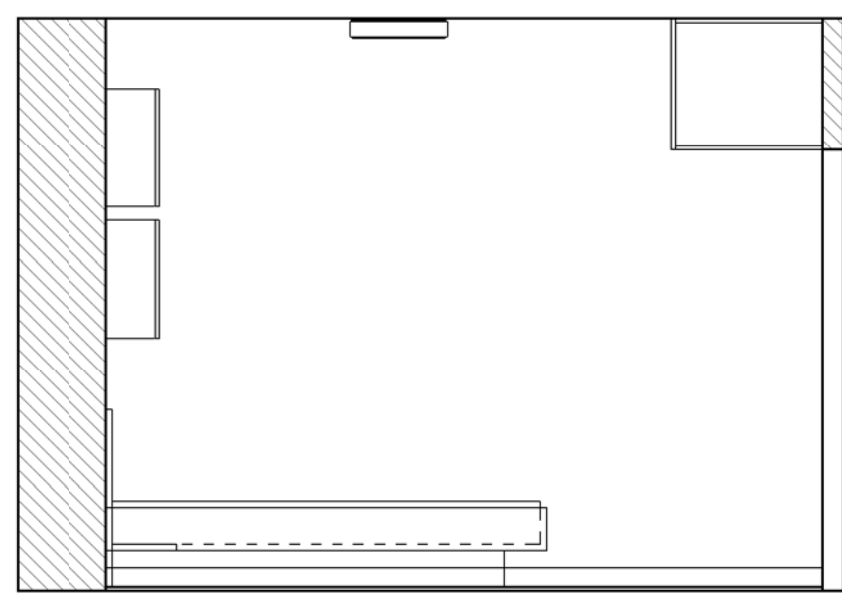

pokój duży ściana

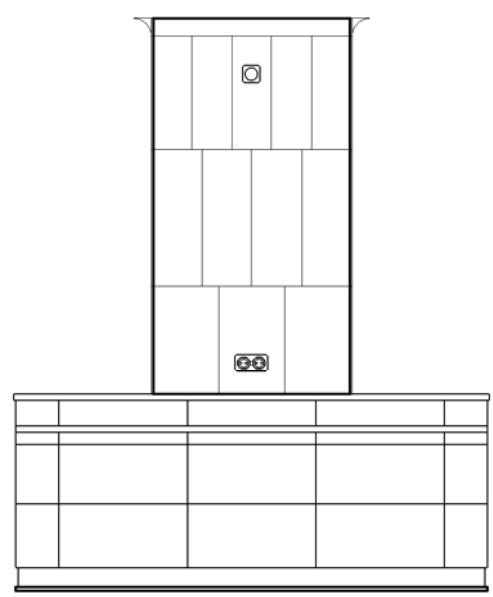

salon wyspa
płytki 3,24m²

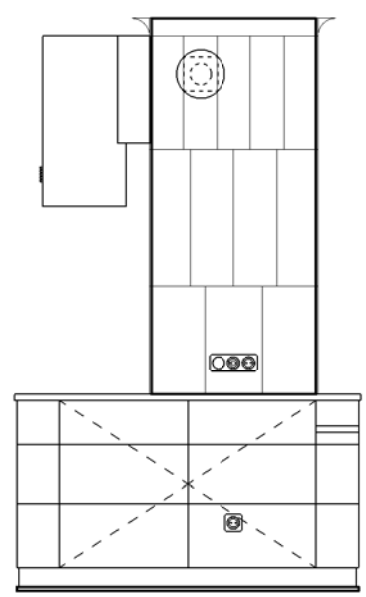



łazienka wyspa
płytki 1,35m²

uwaga:
wymiary sprawdzić na miejscu

PROJEKTANT: S KONSTANTY STAJNIAK konstanty.stajniak.com	ZLECENIODAWCA: SYLWIA PAŹDZIERSKA MICHAŁ MARKIETA Liwiecka 3
Projekt:	Projekt Wnętrz - Liwiecka 3
Element:	Powierzchnie
Nazwa rysunku:	Widoki
Skala:	1:50
Data:	16.07.2021
Format rysunku:	A4
Numer rysunku:	5
Podpis:	
*Autor projektu zgodnie z Ustawą o prawie autorskim i prawach pokrewnych z dnia 04.02.1994r. (Dz.U. 2006 Nr 90 poz. 631 z późn. zmianami) zastrzega sobie prawa autorskie.	

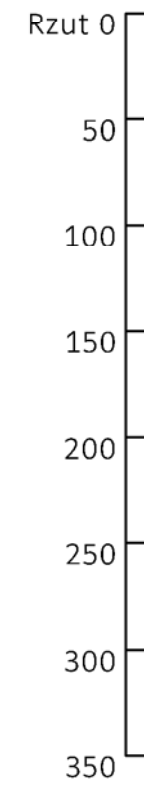
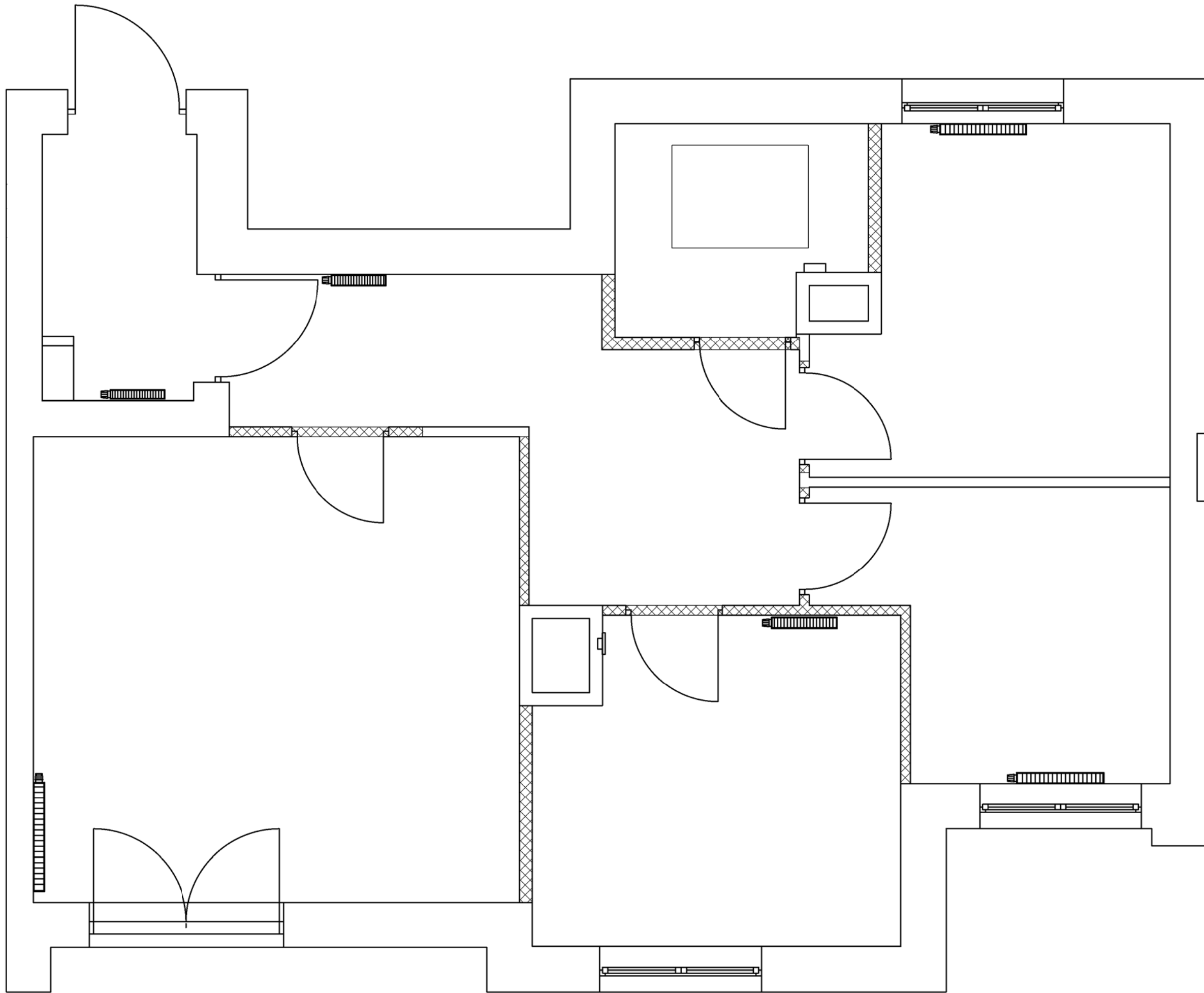
-270
-255
-240
-225
-210
-195
-180
-165
-150
-135
-120
-105
-90
-75
-60
-45
-30
-15
0
-2



 ściany do wyburzenia

uwaga:
wymiary sprawdzić na miejscu

PROJEKTANT:  KONSTANTY STAJNIAK konstanty.stajniak.com	ZLECENIODAWCA: SYLWIA PAŹDZIERSKA MICHAŁ MARKIETA Liwiecka 3
Projekt:	Projekt Wnętrz - Liwiecka 3
Element:	Stan istniejący+wyburzenia
Nazwa rysunku:	Rzut
Skala:	1:50
Data:	16.07.2021
Format rysunku:	A4
Numer rysunku:	6
Podpis:	
*Autor projektu zgodnie z Ustawą o prawie autorskim i prawach pokrewnych z dnia 04.02.1994r. (Dz.U. 2006 Nr 90 poz. 631 z późn. zmianami) zastrzega sobie prawa autorskie.	

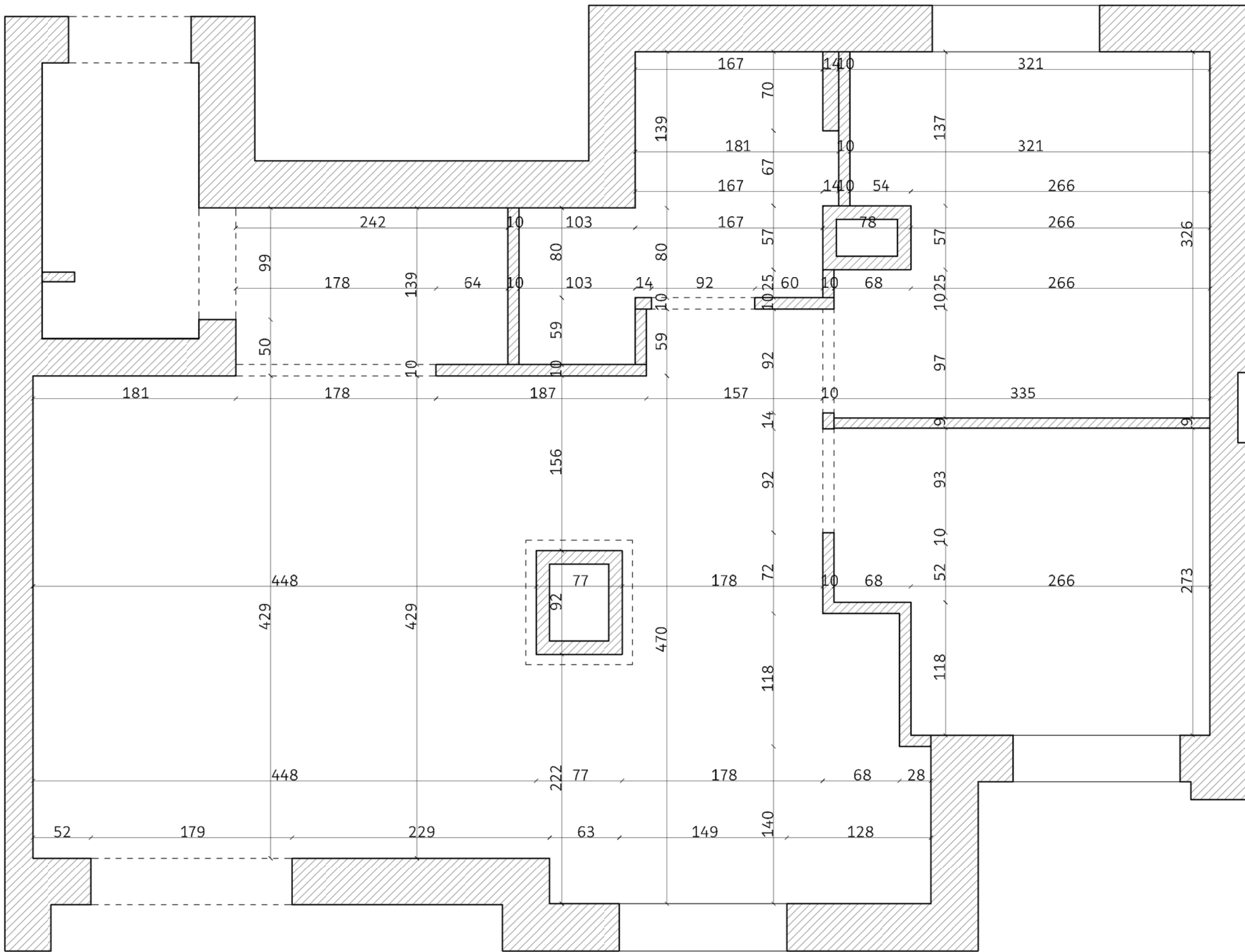

uwaga:
wymiary sprawdzić na miejscu

 KONSTANTY STAJNIAK <small>konstanty.stajniak.com</small>	ZLECENIODAWCA: SYLWIA PAŹDZIERSKA MICHAŁ MARKIETA <small>Liwiecka 3</small>
Projekt:	Projekt Wnętrz - Liwiecka 3
Element:	Ncwa zabudowa
Nazwa rysunku:	Rzut
Skala:	1:50
Data:	16.07.2021
Format rysunku:	A4
Numer rysunku:	7
Podpis:	
<small>*Autor projektu zgodnie z Ustawą o prawie autorskim i prawach pokrewnych z dnia 04.02.1994r. (Dz.U. 2006 Nr 90 poz. 631 z późn. zmianami) zastrzega sobie prawa autorskie.</small>	

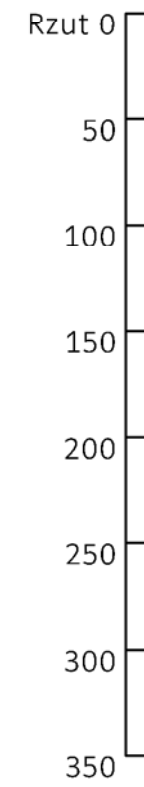
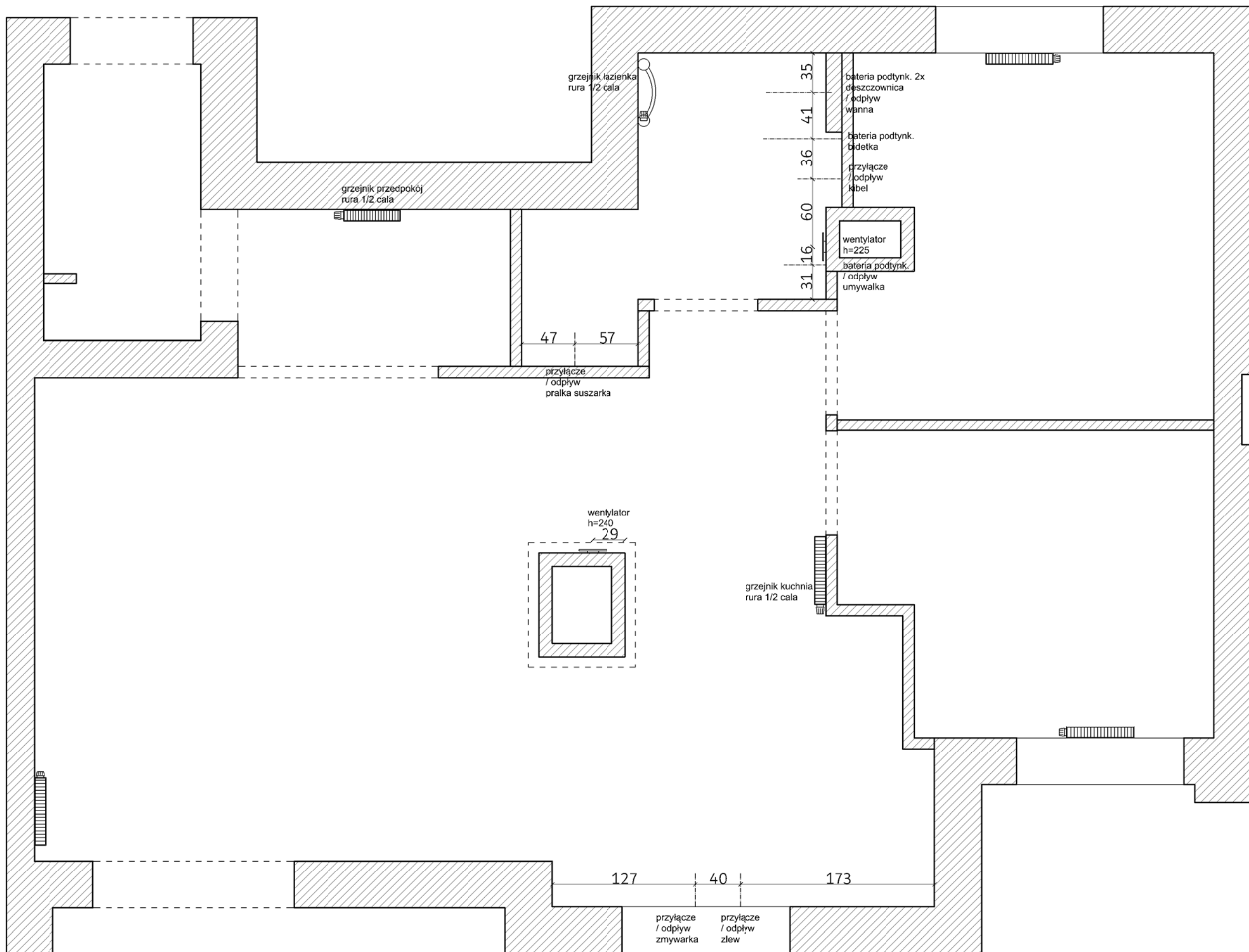

uwaga:
wymiary sprawdzić na miejscu

PROJEKTANT:  KONSTANTY STAJNIAK konstanty.stajniak.com	ZLECENIODAWCA: SYLWIA PAŹDZIERSKA MICHAŁ MARKIETA Liwiecka 3
Projekt:	Projekt Wnętrz - Liwiecka 3
Element:	Instalacja wodna
Nazwa rysunku:	Rzut
Skala:	1:50
Data:	16.07.2021
Format rysunku:	A4
Numer rysunku:	8
Podpis:	
*Autor projektu zgodnie z Ustawą o prawie autorskim i prawach pokrewnych z dnia 04.02.1994r. (Dz.U. 2006 Nr 90 poz. 631 z późn. zmianami) zastrzega sobie prawa autorskie.	

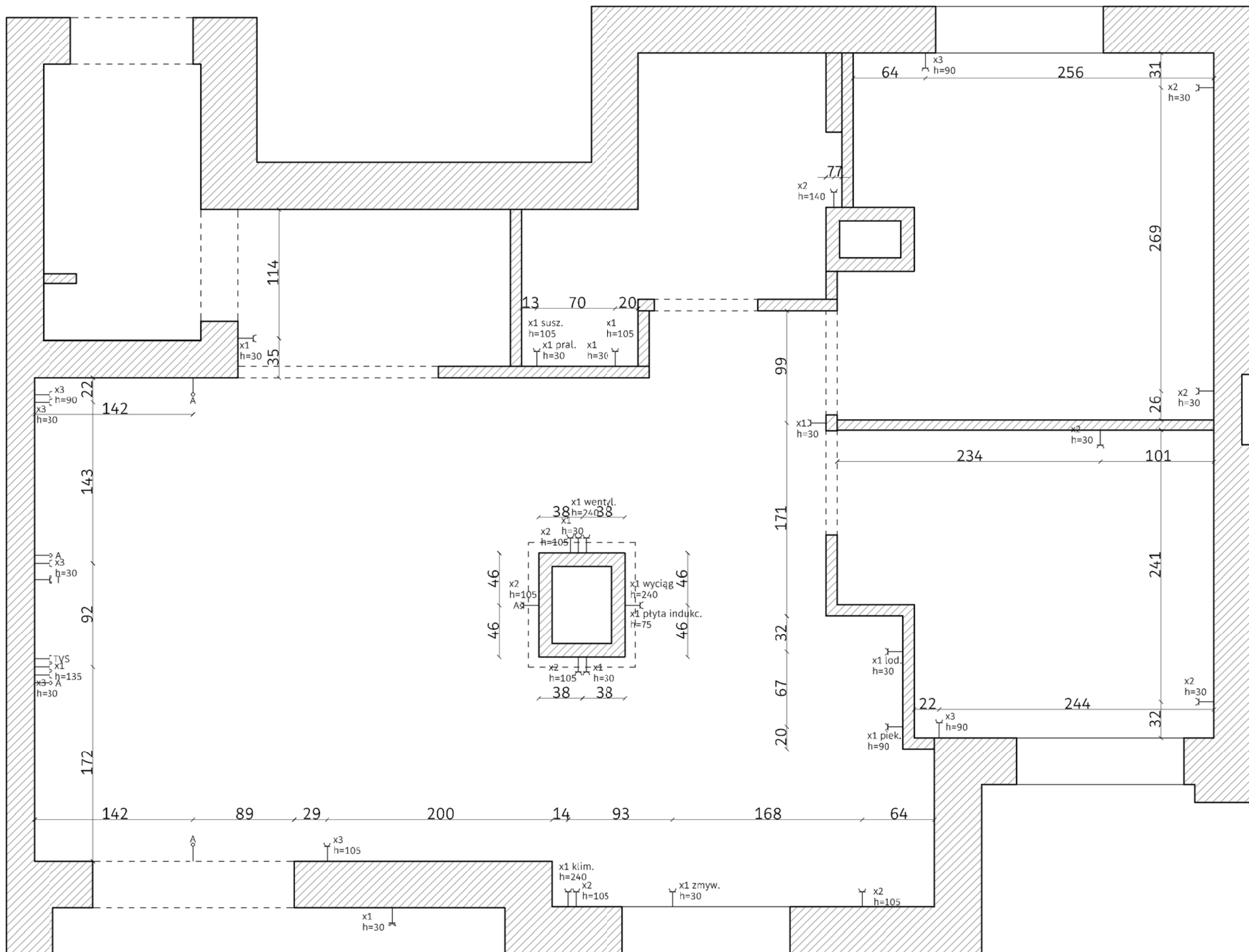

uwaga:
wymiary sprawdzić na miejscu

PROJEKTANT:  KONSTANTY STAJNIAK konstanty.stajniak.com	ZLECENIODAWCA: SYLWIA PAŹDZIERSKA MICAŁA MARKIETA Liwiecka 3
Projekt:	Projekt Wnętrz - Liwiecka 3
Element:	Elektryka
Nazwa rysunku:	Rzut
Skala:	1:50
Data:	16.07.2021
Format rysunku:	A4
Numer rysunku:	9
Podpis:	
*Autor projektu zgodnie z Ustawą o prawie autorskim i prawach pokrewnych z dnia 04.02.1994r. (Dz.U. 2006 Nr 90 poz. 631 z późn. zmianami) zastrzega sobie prawa autorskie.	

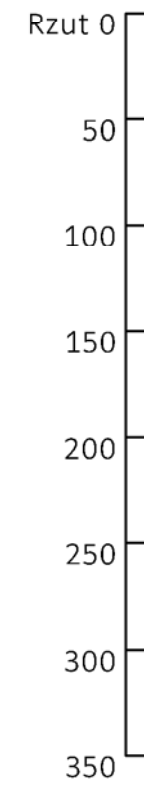
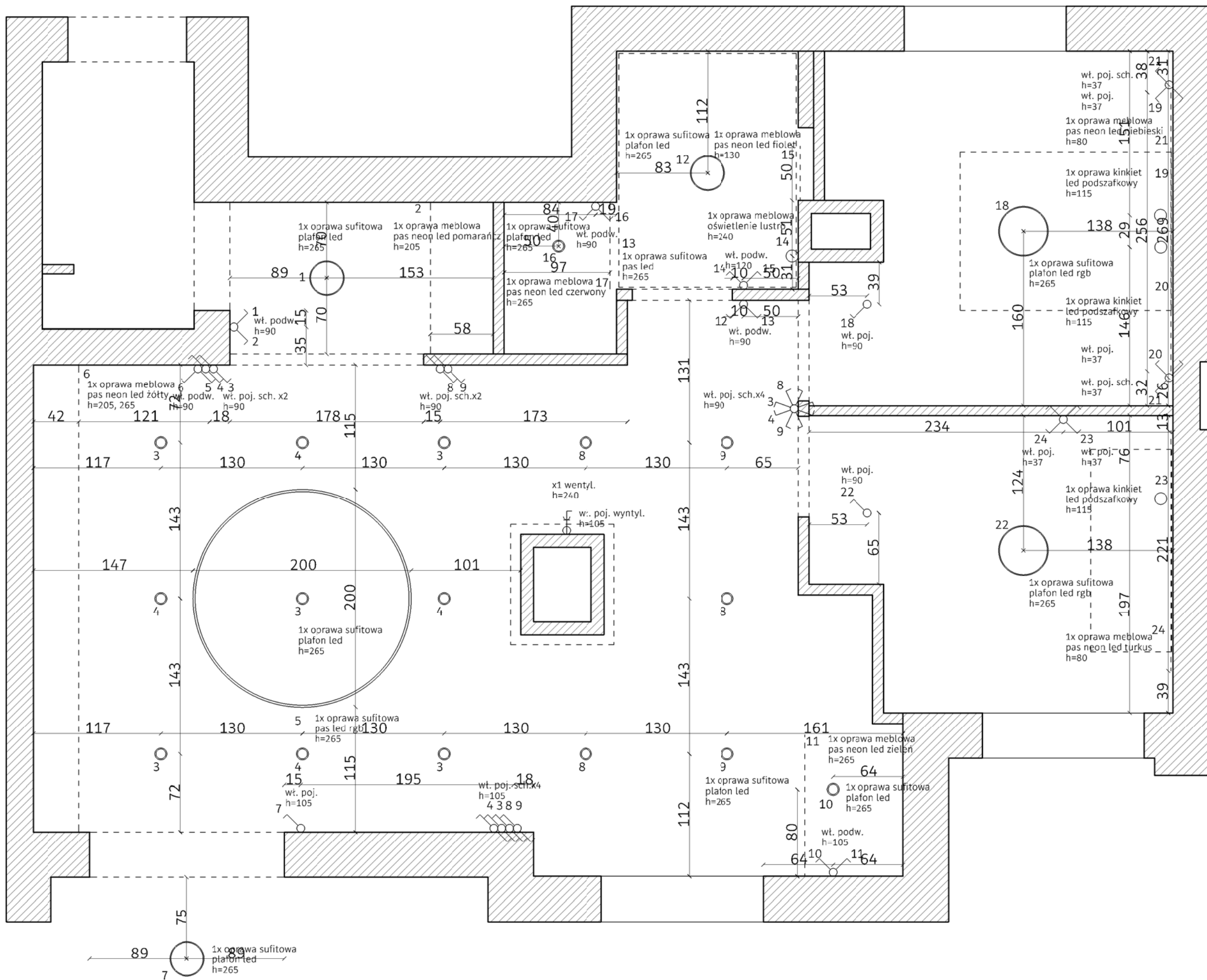

uwaga:
wymiary sprawdzić na miejscu

PROJEKTANT:  KONSTANTY STAJNIAK konstanty.stajniak.com	ZLECENIODAWCA: SYLWIA PAŹDZERSKA MICHAŁ MARKIETA Liwiecka 3
Projekt:	Projekt Wnętrz - Liwiecka 3
Element:	Oświetlenie
Nazwa rysunku:	Rzut
Skala:	1:50
Data:	16.07.2021
Format rysunku:	A4
Numer rysunku:	10
Podpis:	
*Autor projektu zgodnie z Ustawą o prawie autorskim i prawach pokrewnych z dnia 04.02.1994r. (Dz.U. 2006 Nr 90 poz. 631 z późn. zmianami) zastrzega sobie prawa autorskie.	

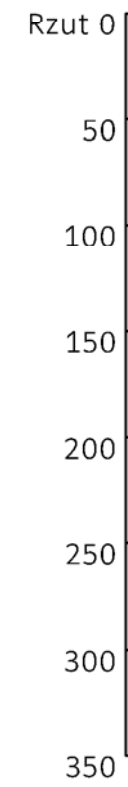
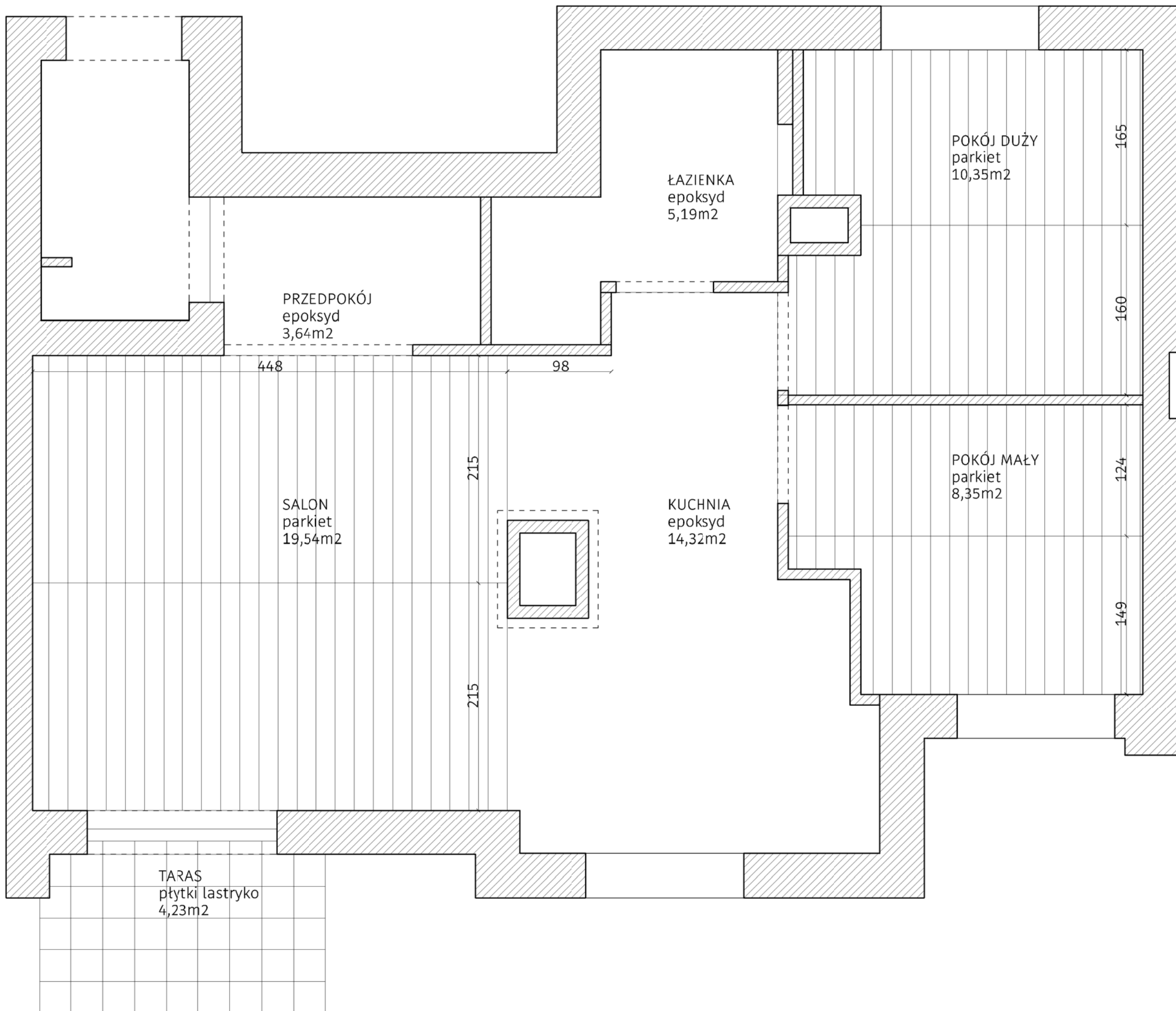

uwaga:
wymiary sprawdzić na miejscu

PROJEKTANT:  KONSTANTY STAJNIAK konstanty.stajniak.com	ZLECENIODAWCA: SYLWIA PAŹDZIERSKA MICHAŁ MARKIETA Liwiecka 3
Projekt:	Projekt Wnętrz - Liwiecka 3
Element:	Posadzki
Nazwa rysunku:	Rzut
Skala:	1:50
Data:	16.07.2021
Format rysunku:	A4
Numer rysunku:	11
Podpis:	
*Autor projektu zgodnie z Ustawą o prawie autorskim i prawach pokrewnych z dnia 04.02.1994r. (Dz.U. 2006 Nr 90 poz. 631 z późn. zmianami) zastrzega sobie prawa autorskie.	

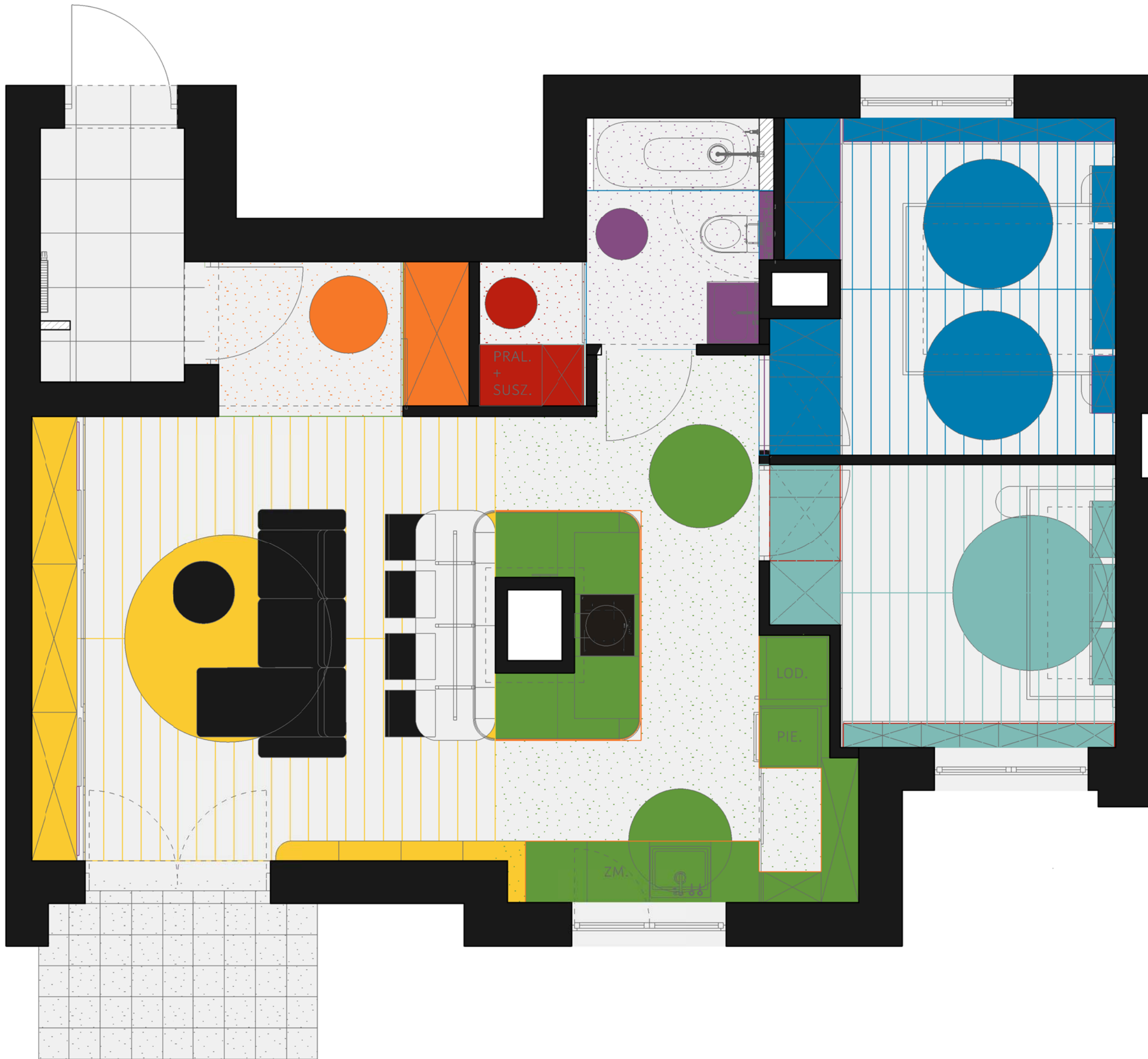

- RAL 3020
- RAL 2003
- RAL 1018
- RAL 6018
- RAL 6027
- RAL 5015
- RAL 4008
- KOLORY

uwaga:
wymiary sprawdzić na miejscu

 KONSTANTY STAJNIAK <small>konstanty.stajniak.com</small>	ZLECENIODAWCA: SYLWIA PAŹDZIERSKA MICHAŁ MARKIETA <small>Liwiecka 3</small>
Projekt:	Projekt Wnętrz - Liwiecka 3
Element:	Meble
Nazwa rysunku:	R711t
Skala:	1:50
Data:	16.07.2021
Format rysunku:	A4
Numer rysunku:	12
Podpis:	
<small>*Autor projektu zgodnie z Ustawą o prawie autorskim i prawach pokrewnych z dnia 04.02.1994r. (Dz.U. 2006 Nr 90 poz. 631 z późn. zmianami) zastrzega sobie prawa autorskie.</small>	

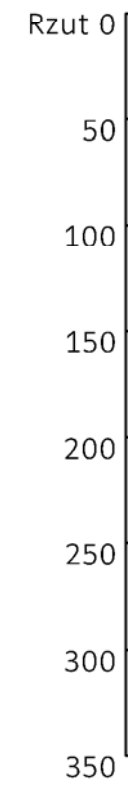
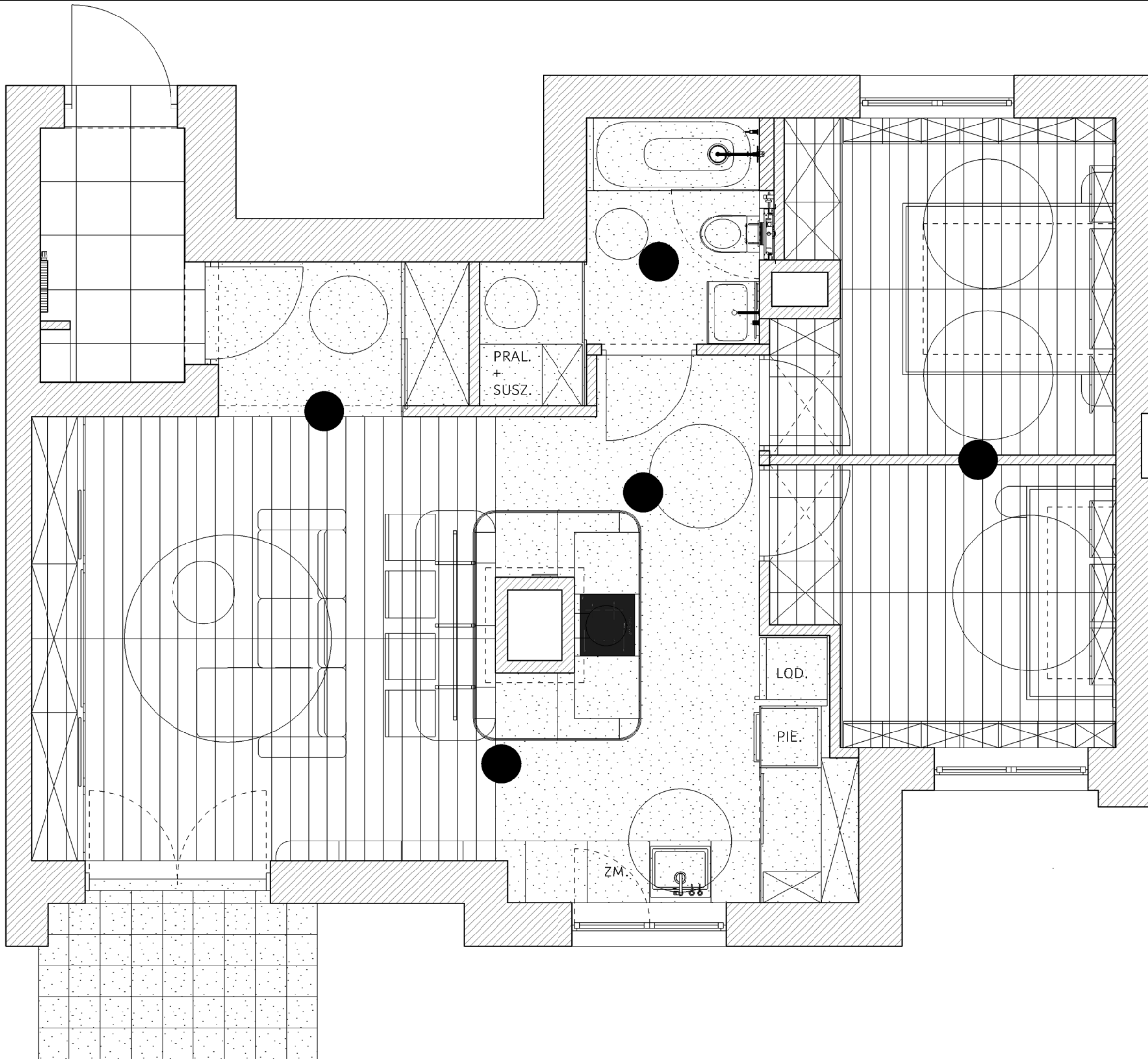

uwaga:
wymiary sprawdzić na miejscu

PROJEKTANT:  KONSTANTY STAJNIAK <small>konstanty.stajniak.com</small>	ZLECENIODAWCA: SYLWIA PAŹDZIERSKA MICHAŁ MARKIETA <small>Liwiecka 3</small>
Projekt:	Projekt Wnętrz - Liwiecka 3
Element:	Ujęcia
Nazwa rysunku:	Rzut
Skala:	1:50
Data:	16.07.2021
Format rysunku:	A4
Numer rysunku:	13
Podpis:	
<small>*Autor projektu zgodnie z Ustawą o prawie autorskim i prawach pokrewnych z dnia 04.02.1994r. (Dz.U. 2006 Nr 90 poz. 631 z późn. zmianami) zastrzega sobie prawa autorskie.</small>	